

Dirello

ITALIAN OUTDOOR DESIGN

PERGOLE
BIOCLIMATICHE

SCHEDA TECNICA

KO
EVO

_ADDOSSATA



**BREVETTO
DEPOSITATO**



KO EVO_ ADDOSSATA

100% made in Italy

Caratteristiche tecniche Koevo Addossata

- > Brevetti depositati;
- > Dimensioni: fino a 500 x 500 cm per modulo;
-  > Design del modello versione addossata inclinata al 3%;
-  > Copertura in alluminio composta da guide e lame orientabili longitudinali;
-  > Lama dotata di camera antiflessione e guarnizione salvagoccia;
- > Orientamento lame fino a 90°;
- > Struttura in alluminio con componenti Inox;
- > Verniciatura a polveri epossidiche resistenti ai raggi UV;
- > Movimentazione manuale con argano (max 25 mq.);
- > Impianti elettrici integrati ed ispezionabili;
- > Tenuta all'acqua;
- > Marcatura CE;
- > Made in Italy.

Complementi

- > Movimentazione automatizzata con radiocomando;
- > Faretto LED ad incasso da integrare nel frangisole;
- > App per la gestione delle automatizzazioni utilizzabile da Smartphone e Tablet.

Vantaggi

Predisposizione impianto elettrico

- > Impianto elettrico canalizzato e cablato con cavi armonizzati pluricertificati;

Automatismi prerogolati

- > Taratura finecorsa dei motori e programmazione di tutti gli automatismi, effettuata in fabbrica;

Pre-assemblaggio testato

- > Prodotto interamente pre-assemblato, collaudato in fabbrica e consegnato all'installatore in macro assiami per l'installazione facilitata.

VERNICIATURE STANDARD //

RAL 9010 ruvido

RAL 1013 ruvido

RAL F213
Grigio Ferro Ruvido

Plus Tecnici KOEVO ADDOSSATA

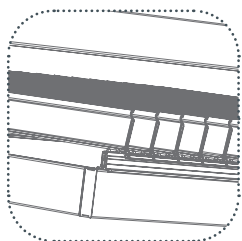
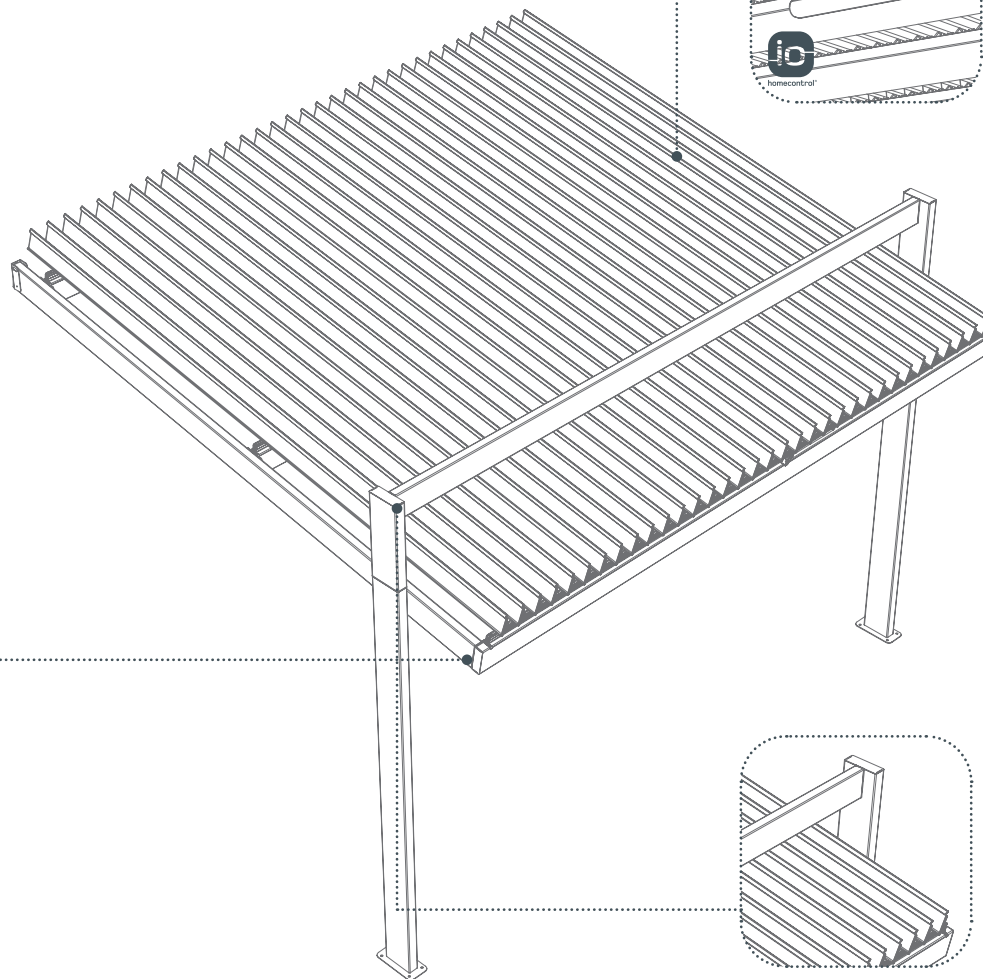

Lamella di orientamento

 BREVETTO

> profilo estruso in alluminio
dotato di camera
antiflessione e guarnizione
salvagoccia in pvc
coestruso

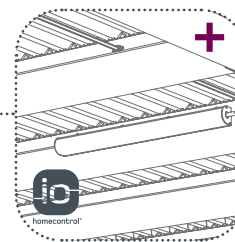

Motore

> motore tubolare
elettronico per
l'orientamento
motorizzato delle lamelle
fornito in scatola in
alluminio protettiva
Secure Box.

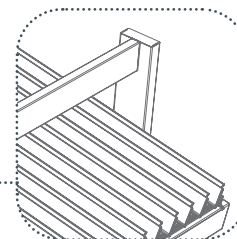

Struttura

 BREVETTO

> struttura portante in
profilati di alluminio dal
design contemporaneo.

 = optional



KOEVO ADDOSSATA // DETTAGLI TECNICI

**Resistenza al vento
UNI EN 13561.2015:
classe 3**
(corrispondente al grado 6
della scala Beaufort)

**Carico accidentale di
sicurezza:**
fino a 50 Kg al mq

A	distanza pilastri dalle estremità	A	distanza pilastri dalle estremità	35 cm
L	larghezza totale	L	max larghezza totale	500 cm
S	sporgenza totale	S	max sporgenza totale	500 cm
X	ingombro a lamella aperta/chiusa	X	ingombro a lamella aperta	20 cm
Y	pendenza = $S \times 0,03\%$	X	ingombro a lamella chiusa	13 cm
HP	altezza passaggio	HP	max altezza passaggio	250 cm

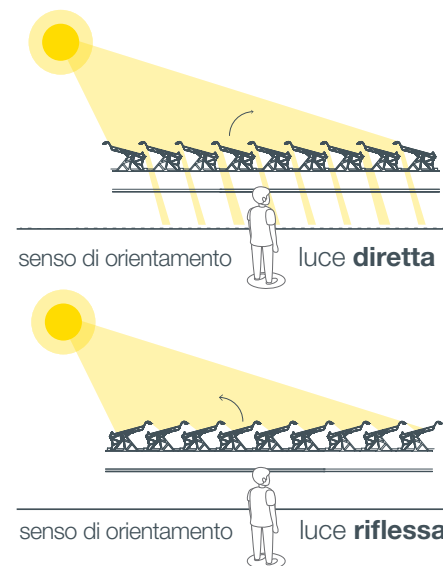
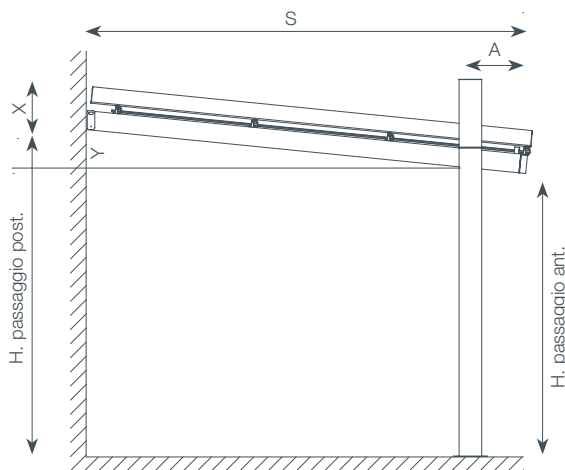
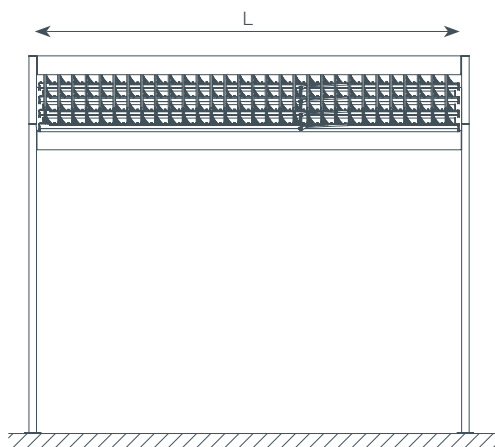

PROFILI

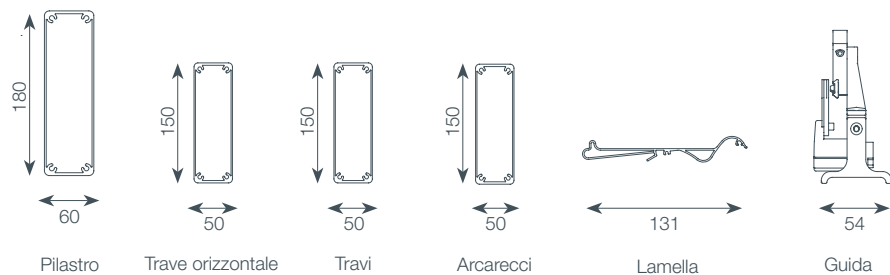

SUPPORTI DI FISSAGGIO

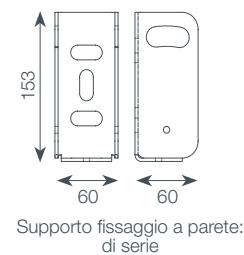

PIASTRE A PAVIMENTO

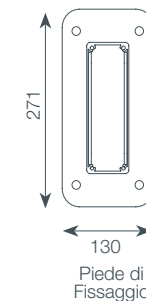

SOLUZIONI DI COMANDO

SITUO 1 IO - monocanale

Telecomando monocanale con funzione di comando individuale o di gruppo.

Fornito con supporto a muro.

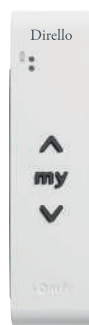

SITUO 5 IO - 5 canali

Telecomando fino a 5 canali con funzione di comando decentralizzato e/o di gruppo.

Fornito con supporto a muro.

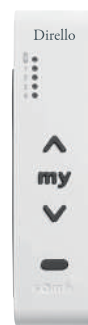

SITUO 5 VARIATION IO PURE 5 canali

Telecomando fino a 5 canali con funzione di comando decentralizzato e/o di gruppo.

Gestione colori RGB.

Fornito con supporto a muro.



NINA

Telecomando touch screen multicanale per la gestione dei differenti dispositivi della casa

Integrabile ai telecomandi Situo 1 IO e/o Situo 5 IO.



EOLIS WIREFREE IO sensore vento

Sensore Wirefree IO a batteria.

Libertà di installazione in facciata.



KIT CAPTATORE PIOGGIA

Kit corredato di captatore pioggia per il rilevamento delle precipitazioni, abbinato al trasmettitore wireless Izyzo.



TRASMETTITORE IMPIANTI DOMOTICI

Trasmettitore Izyzo IO - Homecontrol



VERNICIATURE

VERNICIATURE STANDARD // STRUTTURA E LAME

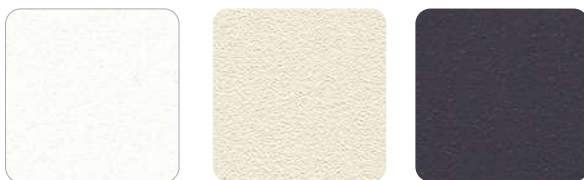

RAL 9010
ruvido

RAL 1013
ruvido

F213 Grigio Ferro
ruvido

Possibilità di ordinare strutture bicolore unicamente per i colori standard.

il simbolo * indica le verniciature standard, ma con tempi di consegna superiori.

VERNICIATURE SPECIALI // +15%



RAL 7035
ruvido

RAL 9006
metallizzato opaco

RAL 7016
ruvido

RAL 7001
ruvido

RAL 7037
ruvido

RAL 7034
ruvido

RAL 6003
ruvido

RAL 6005
ruvido



RAL 7039
ruvido

RAL 8014
ruvido

RAL 8019
ruvido

F206 Marrone Cuoio
ruvido

RAL 7006
ruvido

F235 Corten
puntinato ruvido

il simbolo + indica le verniciature speciali con costi supplementari e tempi di consegna superiori.

COLORI PARTI IN NYLON //

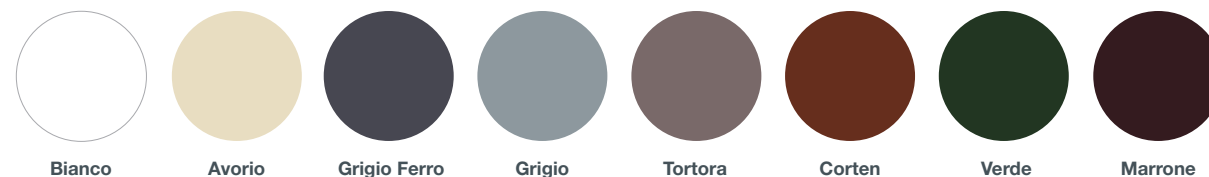

Bianco

Avorio

Grigio Ferro

Grigio

Tortora

Corten

Verde

Marrone

Le riproduzioni delle verniciature sono da ritenersi indicative.

La verniciatura a polveri dei nostri profili si suddivide sostanzialmente in tre cicli:

- > pretrattamento chimico applicato sul profilo grezzo per ottenere finiture perfette e durevoli nel tempo;
- > applicazione della polvere poliestere mediante pistole elettrostatiche automatiche;
- > polimerizzazione a 200° per ottenere un rivestimento finale resistente aumentando le caratteristiche meccaniche del profilo stesso.

Dirello

ITALIAN OUTDOOR DESIGN

Dirello S.r.l.

viale dell'Artigianato, 31
70026 / Modugno / Ba / Italia

t. +39 080 532 0903

t. +39 080 532 6287

f. +39 080 530 9255

P.IVA / C.F.: IT 07831630723

info@dirello.com

dirello.com

Follow us:

facebook

twitter



YouTube

Google+

LinkedIn



dirello.com